

STING

Автоматика для распашных ворот с шириной створки до 3 м и массой до 400 кг



Для бытового и коллективного использования



Версии на 230V и 24V



[#fastasyoulike!](#)
STING/BOOST - высокоскоростные версии, открытие ворот на 90° за 9 сек



STING

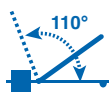

Открытие створки до 110°.

Надежность за счет цельнолитого металлического корпуса



Быстрая разблокировка специальным металлическим ключом



Механические упоры на электроприводе, а не на земле!

New colour

Реверсивная версия art. STING/24/R



STING BLACK

STING DARK GREY

Отсутствие риска остановки работы ворот при отключении электроэнергии, благодаря резервным аккумуляторам (BAT, арт.629290), которые можно установить на модели с 24 В.



Универсальная плата управления DE@NET делает этот привод совместимым с системой NETLINK



Совместим с NETCOM, устройством для обслуживания монтажа и удаленного управления!



Удобное решение при установке электропривода с открытием створки наружу (art. MLS/SFR)



STING		16"
STING/BOOST	Время открытия на 90°	9"
STING/24/R		12"

Примечание: время открытия может увеличиться в зависимости от особенностей установки

Быстрое маневрирование с помощью STING/BOOST: модель серии STING на 24 В с минимальным временем открывания на 90° за 9 секунд. Доступен в комплекте.



Модели

230V ~ электроприводы с блоком управления



COD.	Art.				ПРОЧИЕ ХАРАКТЕРИСТИКИ
625050	STING	●	395mm без MAC/FM 334mm с MAC/FM		• Для створок длиной до 3 м
625052	STING/EN	●	395mm без MAC/FM 334mm с MAC/FM	✓	• С энкодером, для створок длиной до 3 м
NEW 625058	STING/EN-BLACK	●	395mm без MAC/FM 334mm с MAC/FM		• Для створок длиной до 3 м

Все модели имеют: регулируемые крепежные пластины для крепления в комплекте (art. MLS/SFR)
Блок управления NET230N/C для автоматического программирования оптимальной работы электропривода (art.677610) в боксе.

24V = электроприводы без блока управления



COD.	Art.			ПРОЧИЕ ХАРАКТЕРИСТИКИ
625051	STING/24	●●	395mm без MAC/FM 334mm с MAC/FM	• Для створок длиной до 3 м
NEW 625059	STING/24-BLACK	●●	395mm без MAC/FM 334mm с MAC/FM	• Для створок длиной до 3 м
625056	STING/24-BOOST (37 мм/сек)	●●	395mm без MAC/FM 334mm с MAC/FM	• Для створок длиной до 3 м
NEW 625060	STING/24/R *	●●●	395mm без MAC/FM 334mm с MAC/FM	• Для створок длиной до 3,5 м/ 300kg • Реверсивный

Все модели имеют: регулируемые крепежные пластины для крепления в комплекте (art. MLS/SFR)
Блок управления NET24N/C для автоматического программирования оптимальной работы электропривода (art.678261) в боксе.
* В комплекте: регулируемые кронштейны, 1 розетка Отгол и 1 моностабильное реле.

Технические характеристики

ТЕХНИЧЕСКАЯ ИНФОРМАЦИЯ	STING	STING/EN	STING/24	STING/24-BOOST	STING/24/R
Питание электродвигателя (V)	230V ~ ± 10 % (50/60 Hz)		24V =		24V =
Мощность электродвигателя (W)	300		60	85	60
Максимальное усилие (N)	1650		1000	1000	1000
Время полного открытия (сек)	21		22	9	34
Время открытия на 90° (сек)*		16		9	11,6
Интенсивность (циклы в час)	18	22		40	
Циклы в сутки		90			300
Конденсатор (µF)	8			/	/
Диапазон рабочих температур (°C)	(-20°) - (50°)				
Тепловая защита двигателя	150			/	/
Вес с упаковкой (Kg)			8,8		
Звуковое давление (dBA)			< 70		
Степень защиты			IPX4		

* время открывания створки на 90°, может быть меньше, в зависимости от геометрии установки

Типовая установка

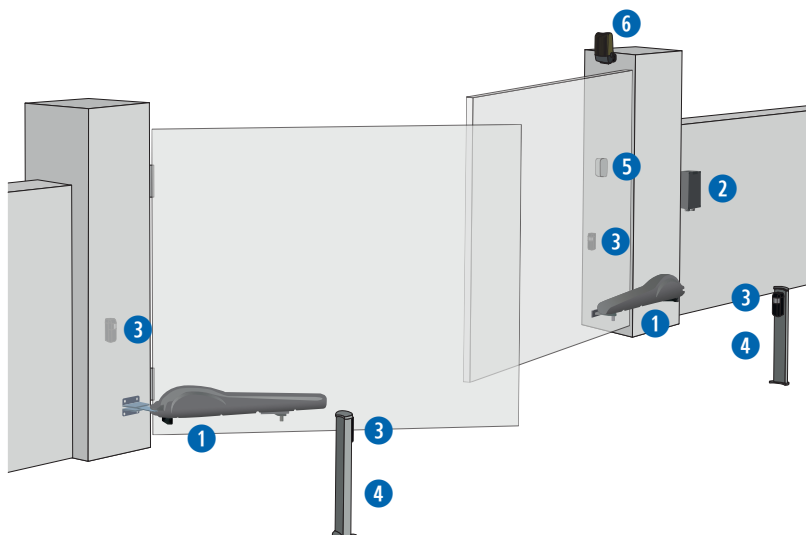

KIT

1

COD. 625050
Art. STING
Электропривод для распашных ворот

KIT

2

COD. 677610
Art. NET230N/C
Универсальная плата управления для 1 или 2 приводов, 230 В с магнитным энкодером или без него (в корпусе)

KIT

3

COD. 662080
Art. LINEAR/XS
Пара фотоэлементов
Дальность 20 метров

4

COD. 664000
Art. PILLY/60
60 см Алюминиевая пара стоек для фотоэлементов

COD. 629300
Art. MAC/FM
Механические концевики

5

COD. 663280
Art. DIGIRAD
Беспроводная кодовая панель

KIT

6

COD. 661130
Art. AURA N
Светодиодная сигнальная лампа с универсальным питанием 24ACDC /120AC/230AC, с антенной 433MHz/868MHz

KIT

COD. 672645
Art. GT14
4-х канальный пульт ДУ, 433 MHz, 3 типа кодирования: HCS Rolling-Code, Dip-Switch и D.A.R.T.

COD. 668010
Art. 127
Предупреждающий знак

KIT

более подробную информацию о комплектах смотрите в прайс-листе

Специальные аксессуары

COD. 629300
Art. MAC/FM
Механические концевики

COD. 629320
Art. MAC-LOOK/P
Удлинитель для приводов MAC/STING и LOOK

COD. 629312
Art. MLS/SFR
Регулируемые кронштейны для привода MAC/STING

COD. 629250
Art. COL 515
Стальной трос с защитой от падения с 2 отверстиями для распашных ворот

COD. 629381
Art. SB
Набор переходников для наклоненных створок (макс. 8°)

COD. 629290
Art. BAT
Комплект аккумуляторных батарей для приводов 24 В, 12 В - 1,2 Ач, в комплекте с проводами и крепежной пластиной

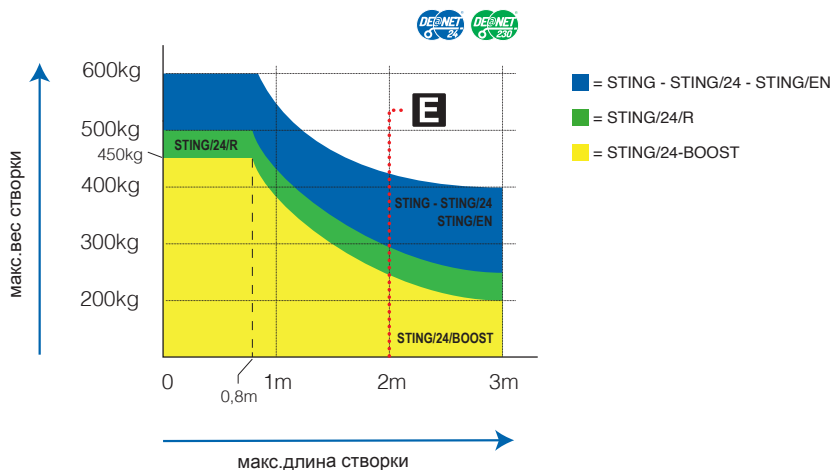

ВНИМАНИЕ! В случае, если длина створки более 2-х метров, или, если вы используете не самоблокирующиеся модели, должен быть установлен электрический замок, чтобы удерживать ворота в закрытом положении.

Пример монтажа

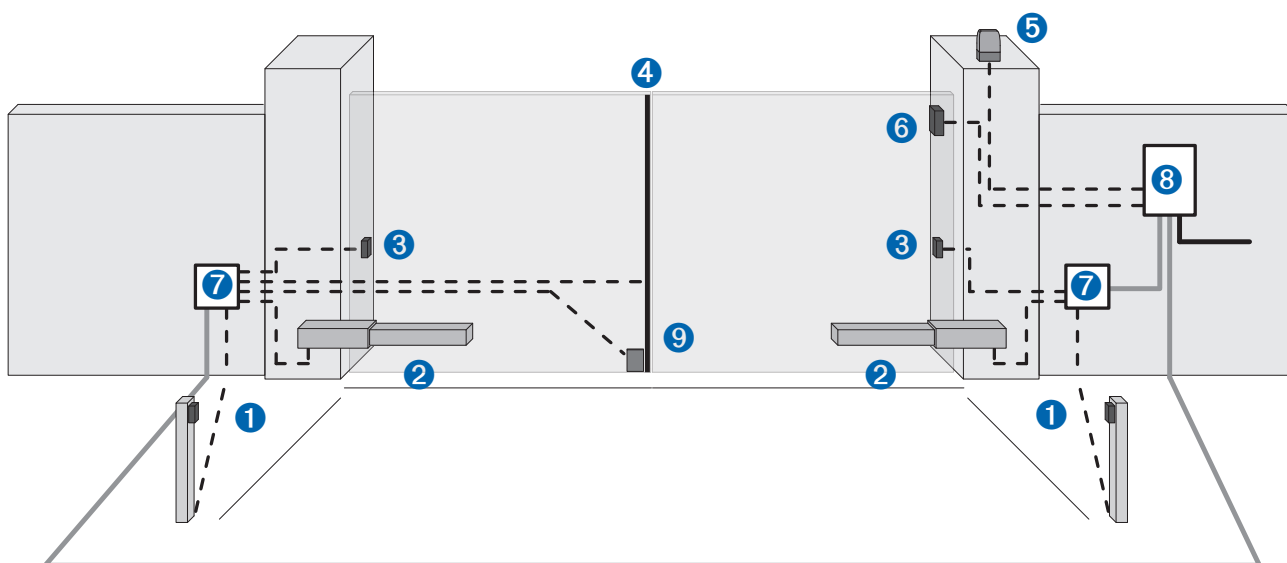

— Гофрированная труба для силового кабеля
 — Ø40 гофрированная труба для соединения блока управления с распределительной коробкой
 - - - Ø20 гофрированная труба или внешняя труба из ПВХ для соединения платы управления с приборами управления и безопасности

- 1 Стойки с фотоэлементами
- 2 Электроприводы
- 3 Фотоэлементы
- 4 Ребро безопасности
- 5 Сигнальная лампа
- 6 Кодонаборная панель
- 7 Распределительная коробка
- 8 Блок управления
- 9 Электрозамок

Размеры

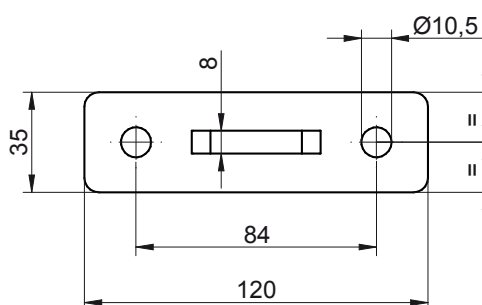
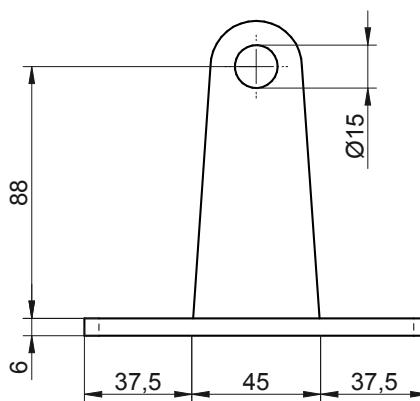
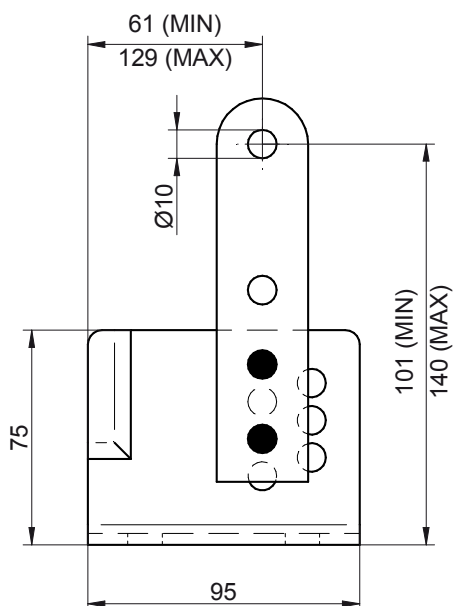
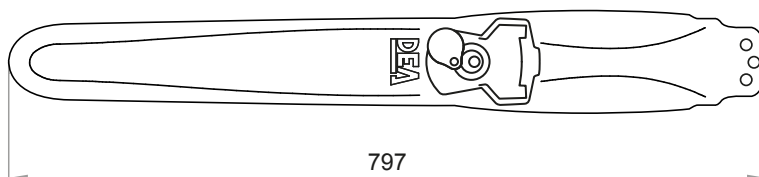
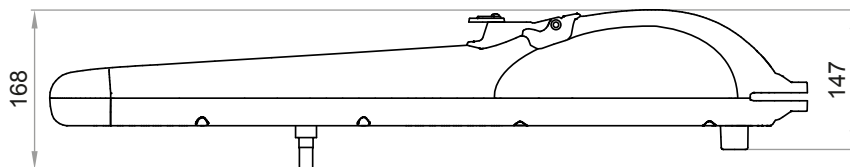

Установочные размеры

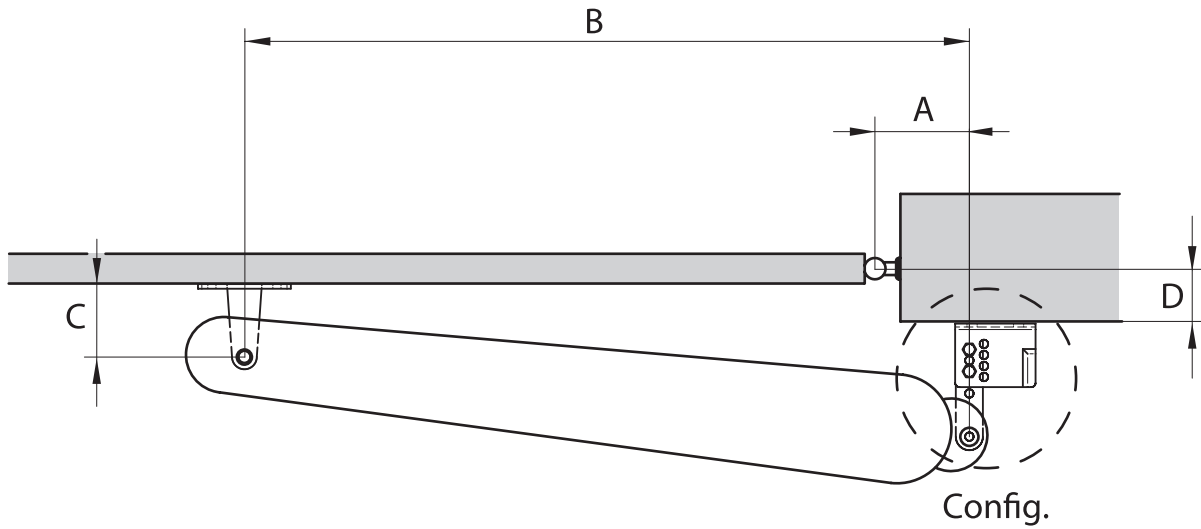

Art. STING	
Config. 1	Config. 2

STING + Art. MAC_FM						
	Config.	A	B	C	D	Примечание
90°	1	125	685	94	0÷50	* Без механических упоров на открытие (ход штока макс 367 мм).
	2	125	685	94	50÷75	
	2	140	685	109	75÷100*	
	2	140	685	114	100÷125*	
100°	1	160	690	104	0÷25*	

STING						
	Config.	A	B	C	D	Примечание
90°	1	125	720	94	0÷50	
	2	125	715	94	50÷100	
	2	150	715	124	100÷125	
100°	1	160	720	104	0÷25	
	1	170	720	109	25÷50	
110°	1	185	720	99	0	
	2	185	720	99	25	

DEAuser



DEAuser — это приложение для частных пользователей, которое позволяет пользоваться автоматикой на близком расстоянии через Bluetooth. Установив NET-NODE на все устройства с технологией NETLINK, вы сможете управлять своими воротами через смартфон.

Для использования с:



Art.NET-NODE 2.0
Cod.677642



DEAinstaller



DEAinstaller — это приложение, предназначенное для профессиональных монтажников, которое позволяет программировать автоматику DEA и управлять ею на месте простым и интуитивно понятным способом со своих устройств.

Используя NET-NODE вы можете:

- ✓ хранить резервную копию данных всех ваших настроек
- ✓ легко настраивать параметры ваших блоков управления
- ✓ обновить прошивку
- ✓ запрограммировать период обслуживания
- ✓ управлять или настраивать пульты
- ✓ читать технические руководства и смотреть кабельные схемы
- ✓ управлять входами и выходами блока управления
- ✓ управлять автоматикой с помощью приложения

Для использования с:



Art.NET-NODE 2.0
Cod.677642

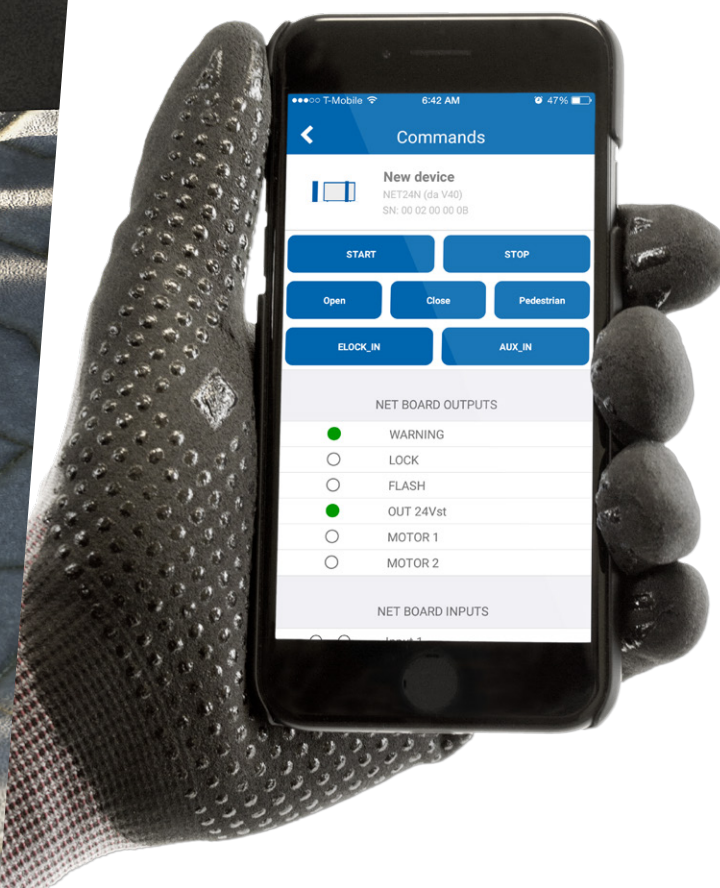

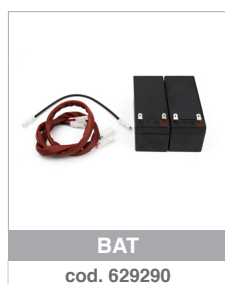
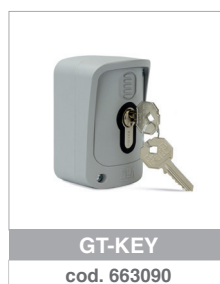

#safeasyoulike!

Некопируемые пульты!

Пульты GTI многофункциональны. Они имеют три варианта кодирования: DIP SWITCH, Rolling Code и D.A.R.T. новая кодировка DEA.

Вы можете настроить код пультов, чтобы гарантировать максимальную безопасность для вашего клиента.

- D. DEA**
- A. Advanced**
- R. Rolling Code**
- T. Transmission**







Ищете полную безопасность? С NET-BOX можно настроить персональный код вашего пульта GTI.



#colourasyoulike!

Выберите свой любимый цвет!

Пульты GTI можно изменить с помощью комплектов кнопок семи цветов: зеленого, салатового, синего, розового, желтого, оранжевого и фиолетового.

-  зеленый
-  желтый
-  салатовый
-  оранжевый
-  синий
-  фиолетовый
-  розовый

Внимание: Кнопки покупаются отдельно от пультов.



NETLINK

— это наша технология, применяемая к устройствам DEA для интеллектуального управления вашими монтажами как локально, так и удаленно.



Наш ассортимент

Автоматика для откатных ворот



LIVI N



REV



GULLIVER



Автоматика для секционных ворот



SPACE



ADVANCE



LIVI 902



Автоматика для распашных ворот



MAC



STING



LOOK



GEKO



LIVI 502



GHOST 100/200



OLI N



Автоматика для промышленных гаражных ворот



LATO



550 PL



Шлагбаумы

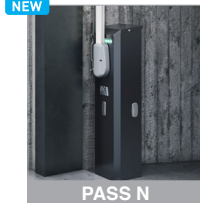

PASS N



STOP N



TRAFIK



Болларды



ROCK



HEADQUARTER
DEA SYSTEM S.p.A.
Via della Tecnica, 6 - 36013 Piovene Rocchette (VI) - ITALY
☎ + 39.0445.55.07.89 - 📠 + 39.0445.55.02.65
info@deasystem.com - www.deasystem.com

Branches > Italia, France, United Kingdom, Ireland, España,
Portugal, Polska, Deutschland, Беларусь

> Дочернее предприятие на территории СНГ:
ООО "ДЕА Систем Си Ай Эс"
220099 г. Минск, ул. Казинца 25А, Беларусь

+375(29)102-15-22
+375(29)572-15-22
+375(17)395-86-30

8(800)707-02-79 Единый по РФ